



Servicehandbuch für

Endanwender

Geschirrspüler

E5 Series

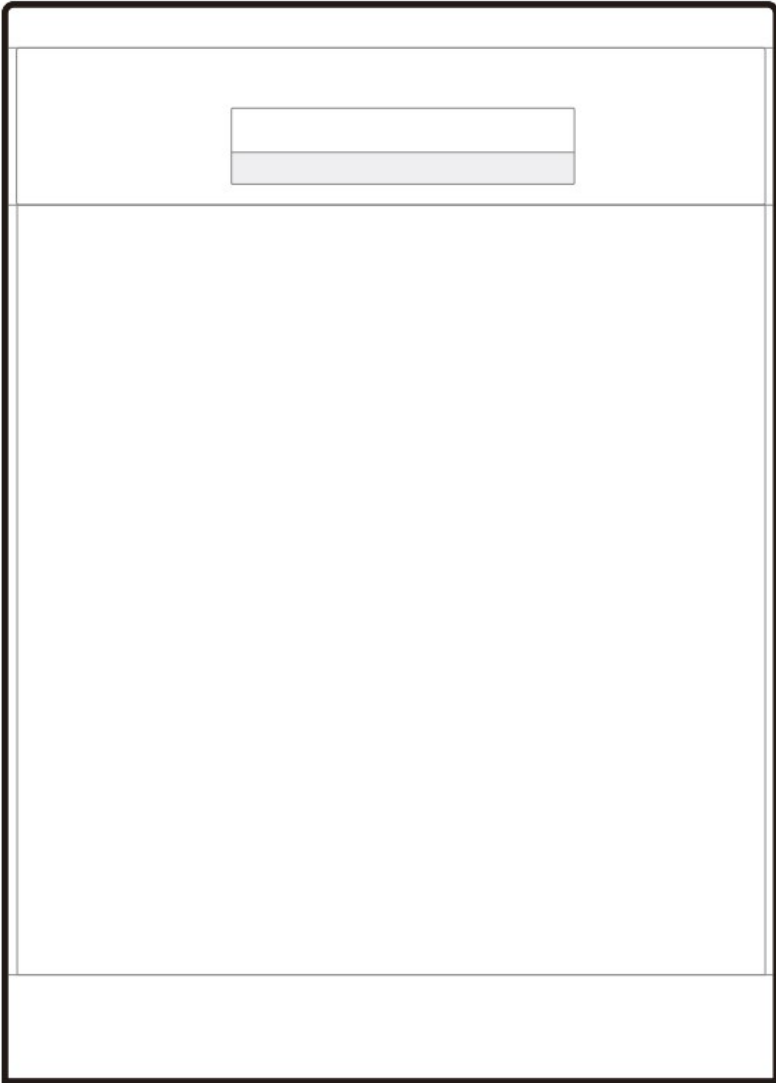

Inhalt

1	Sicherheitswarnungen	2
2	Empfohlene Werkzeuge und Hilfsmaterialien	4
3	Reinigen oder Ersetzen von Teilen	5
3.1	Ersetzen der Türdichtung	5
3.2	Reinigen oder Ersetzen der Sprüharme	7
3.3	Reinigen oder Ersetzen des Filtersystems	8
3.4	Ersetzen der Geschirrspülerkörbe	9
3.5	Ersetzen der oberen Abdeckplatte	10

1 Sicherheitswarnungen

1.1 Allgemeine Sicherheitsanforderungen

- Für Reparaturen, insbesondere solche mit elektrischen oder mechanisch komplexen Komponenten, wird die Konsultierung eines qualifizierten Reparaturdienstes empfohlen (z. B. eines Fachbetriebs, zertifizierten Händlers oder eines autorisierten Kundendienstzentrums). Ersatzteile sowie Informationen zu Reparatur und Wartung können ausschließlich für professionelle Reparaturservices bestimmt sein.
- Der Hersteller haftet nicht für Schäden, die durch unauthorisierte Personen verursacht werden. Die Nichteinhaltung dieser Anweisungen führt zum Erlöschen der Garantie.

1.2 Gefahrenverhütung und Schutzmaßnahmen

- **Vermeidung von Stromschlägen:**
 - Stellen Sie sicher, dass die Stromversorgung vor der Durchführung von Arbeiten unterbrochen ist.
 - Berühren Sie elektrische Komponenten nicht mit nassen Händen.
 - Überprüfen Sie das Netzkabel, den Stecker und die Steckdose. Bei Beschädigung wenden Sie sich umgehend an eine Fachkraft zum Austausch.
- **Vermeidung mechanischer Verletzungen:**
 - Tragen Sie Handschuhe (das Gerät kann scharfe Kanten oder hohe Oberflächentemperaturen haben).
 - Zwei Personen sollten gemeinsam das Produkt tragen. Verhindern Sie Stürze beim Arbeiten in der Höhe oder beim Installieren schwerer Gegenstände.
 - Berühren Sie keine beweglichen mechanischen Teile.

1.3 Gerätesicherheitsvorschriften

- Verwenden Sie Original-Ersatzteile des Herstellers.
- Vermeiden Sie das Berühren von elektronischen Modulen/Steckverbindern mit bloßen Händen.

1.4 Betriebsverfahren

- **Vorbereitung vor dem Betrieb:**
 - Stellen Sie sicher, dass das Gerät ausgeschaltet ist.
 - Tragen Sie die Schutzausrüstung korrekt.
 - Stellen Sie sicher, dass der Arbeitsbereich sauber ist.
- **Hinweise während des Betriebs:**
 - Verwenden Sie keine Verlängerungskabel.
 - Das Gerät darf nicht umgedreht oder im Rückwärtsbetrieb betrieben werden.
- **Inspektion nach dem Betrieb:**
 - Stellen Sie sicher, dass die Verdrahtung fest angeschlossen ist und keine Beschädigungen vorliegen.
 - Stellen Sie sicher, dass alle Schutzabdeckungen wieder angebracht sind.

1.5 Besondere Hinweise

- Missbrauchen Sie nicht die Tür oder den Geschirrkorb des Geschirrspülers, setzen Sie sich nicht darauf und stellen Sie sich nicht darauf.
- Modifizieren Sie den Hochspannungskreis nicht.
- Halten Sie Kinder vom Arbeitsbereich fern.

1.6 Wichtige Hinweise

- Ein Verstoß gegen die Bedienvorschriften führt zum Erlöschen der Garantie und kann

zu Personenschäden sowie Geräteschäden führen.

- Wenn Sie Fragen haben, wenden Sie sich bitte an das Kundendienstzentrum.

1.7 Kennzeichnungs- und Dokumentationshinweise

- Belassen Sie alle Etiketten am Produkt unversehrt. Reißen Sie diese nicht ab und verändern Sie sie nicht.
- Die Verwendung der folgenden Piktogramme soll Kunden besonders aufmerksam machen.



Informationen/Hinweise



Warnung! Achten Sie darauf...



Gefahr durch heiße Oberflächen



Machen Sie eine Pause bei der Montage



Empfohlene Werkzeuge und Hilfsmaterialien



Wählen Sie und fahren Sie mit der gewählten Alternative fort

2 Empfohlene Werkzeuge und Hilfsmaterialien

Einige oder alle dieser Werkzeuge können erforderlich sein.

Es wird empfohlen, isolierte Schraubenzieher und antistatische Handschuhe zu verwenden.

↕ Wenn Sie die im Diagramm gezeigten Werkzeuge nicht zu Hause haben, können Sie stattdessen ähnliche Werkzeuge verwenden.

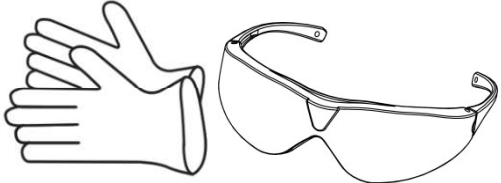
NEIN.	Werkzeuge / Hilfsmaterialien	Schaltplan
1	Schraubenzieher	
2	Persönliche Schutzausrüstung	

3 Reinigen oder Ersetzen von Teilen

3.1 Ersetzen Sie die Türdichtung

Prüfen Sie, ob die Türdichtung Risse aufweist oder ob Wasser aus dem Rand des Türdichtungsstreifens austritt.

Allgemeine Methode zum Ersetzen der Türdichtung:

 Treffen Sie während des Betriebs Sicherheitsvorkehrungen, um ein Umkippen des Geschirrspülers zu vermeiden.

 Es werden keine Werkzeuge benötigt, aber Handschuhe müssen getragen werden.

a) Ziehen Sie die Türdichtung von unten heraus.

Hinweis:

Entfernen Sie alle Körbe aus dem Geschirrspüler, um die Bedienung zu erleichtern.



(Bild nur zur Referenz)

b) Montieren Sie die obere Dichtleiste

Geben Sie etwas Wasser auf die neue Dichtleiste, um die Montage zu erleichtern. Falten Sie die neue Dichtleiste in der Mitte und drücken Sie sie von der Mitte des oberen Dichtungsrahmens ein.



Vorsicht:

Bitte achten Sie auf die Einbaurichtung. Wenn sie verkehrt herum montiert wird, kann dies zu Dampf- oder Wasseraustritt führen.



Zur Innenseite
des
Geschirrspüler-i
nnenraums

Einfügen zu
Halterung
Dichtleiste

(Bild nur zur Referenz)

c) Vorkompression

Montieren Sie die Dichtleiste mittig auf die Halterungsabdichtung. Drücken Sie die Dichtung auf beiden Seiten etwa 15–20 cm fest (rote gestrichelte Linie) ausgehend von der Mittellinie.

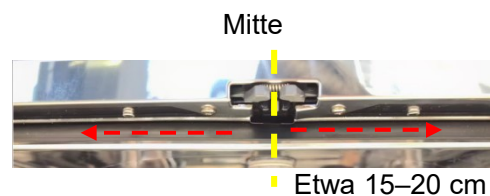

(Bild nur zur Referenz)

d) Installieren Sie die untere Dichtung

Bringen Sie die Dichtung auf der linken und rechten Seite unten an.

HINWEIS:

Die gefaltete Dichtung ist etwa 3~4 cm lang.



(Bild nur zur Referenz)

e) Festdrücken der Dichtung

Drücken Sie die Dichtung von der oberen Ecke zur verbleibenden Seite.



Vorsicht:

Achten Sie beim Zusammenbau darauf, die Dichtungsspitze an der Ecke nicht zu verformen. Wenn sich der Spalt öffnet, kann es zu Dampfaustritt kommen.

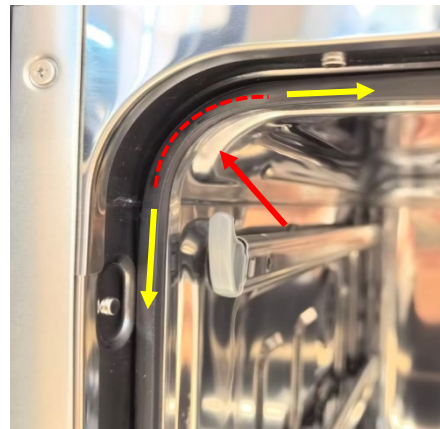

(Bild nur zur Referenz)

3.2 Reinigung oder Ersetzen der Sprüharme

Es ist notwendig, die Sprüharme regelmäßig zu reinigen, da Kalk- und Schmutzablagerungen die Düsen und Lager der Sprüharme verstopfen kann.

Wenn der Sprüharm Risse aufweist, ersetzen Sie bitte diesen Sprüharm.

Allgemeine Methode zum Reinigen oder Ersetzen des Sprüharms:



Es werden keine Werkzeuge benötigt. Es wird empfohlen, Handschuhe zu tragen.

f) Entfernen Sie den oberen Sprüharm

Entfernen Sie den oberen Geschirrkorb, aus dem Geschirrspüler

Fassen Sie den oberen Verriegelungsstift und halten Sie mit der anderen Hand den Sprüharm. Drehen Sie ihn in Pfeilrichtung, um den Sprüharm zu entfernen.

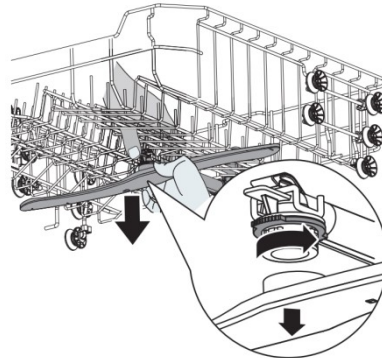

(Bild nur zur Referenz)

g) Entfernen Sie den unteren Sprüharm

Fassen Sie die Mitte des Sprüharms und ziehen Sie ihn nach oben.

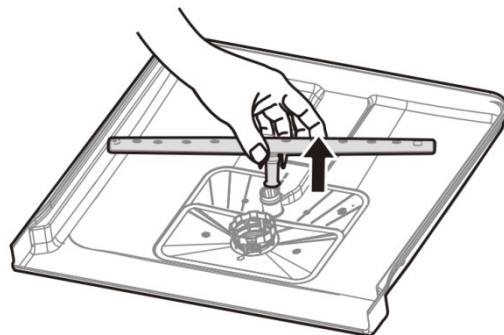

(Bild nur zur Referenz)

h) Reinigen Sie den unteren oder oberen Sprüharm

Reinigen Sie die Arme in warmem Seifenwasser und verwenden Sie eine weiche Bürste, um die Düsen zu reinigen und spülen Sie mit warmen Wasser nach.

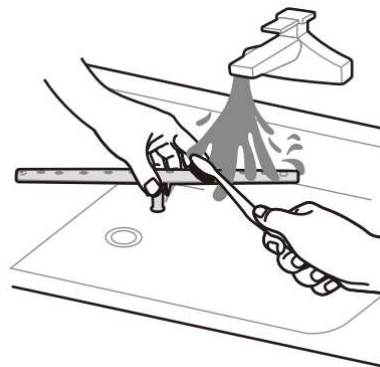

(Bild nur zur Referenz)



Installation: Installieren Sie in umgekehrter Reihenfolge.

3.3 Reinigung oder Austausch des Filtersystems

Überprüfen Sie regelmäßig den Zustand der Filter, entfernen Sie vorsichtig Fremdkörper und reinigen Sie die Teile des Filtersystems bei Bedarf mit Wasser.

Wenn das Filtersystems stark verstopft oder beschädigt ist, bitte ersetzen.

Allgemeine Methode zum Austausch des Filtersystems.

 Es werden keine Werkzeuge benötigt.

a) Entfernen des Filters

Halten Sie den Grobfilter fest und drehen Sie ihn gegen den Uhrzeigersinn, um den Filter zu entriegeln. Heben Sie den Filter nach oben und aus dem Geschirrspüler heraus.

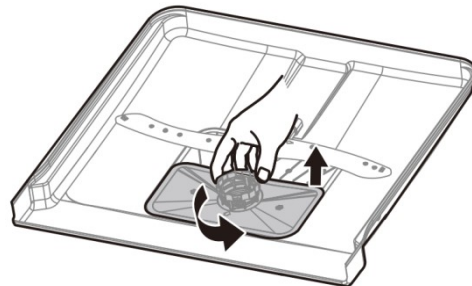

(Bild nur zur Referenz)

b) Zerlegen Sie den Filter

Der Feinfilter kann vom Boden der Filtereinheit abgezogen werden. Der Grobfilter kann durch sanftes Zusammendrücken der Laschen oben herausgezogen werden und somit vom Hauptfilter gelöst werden.

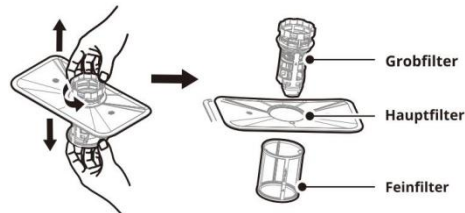

(Bild nur zur Referenz)

c) Reinigung des Filters

Größere Speisereste können entfernt werden, indem der Filter unter fließendem Wasser abgespült wird. Für eine gründlichere Reinigung verwenden Sie bitte eine weiche Reinigungsbürste.



(Bild nur zur Referenz)

d) Einsetzen des Filters

Setzen Sie die Filter in umgekehrter Reihenfolge der Demontage wieder zusammen, setzen Sie den Filtereinsatz ein und drehen Sie ihn im Uhrzeigersinn bis zum Schließpfeil.

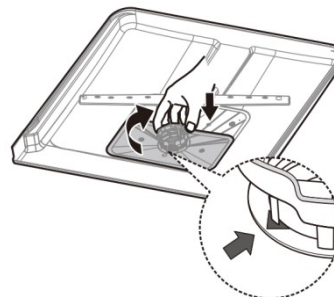

(Bild nur zur Referenz)

3.4 Austausch der Geschirrspülerkörbe

Wenn Sie einen Geschirrkorb austauschen müssen, beachten Sie bitte die folgende Methode.

Hinweis: Bitte beachten Sie die tatsächliche Maschinenkonfiguration.

 Es werden keine Werkzeuge benötigt. Es wird empfohlen, Handschuhe zu tragen.

a) Besteckkorb entfernen

Falls diese Funktion vorhanden ist.
Ziehen Sie in Richtung des Pfeils, um das Besteck zu entfernen.



(Bild nur zur Referenz)

b) Oberkorb entfernen

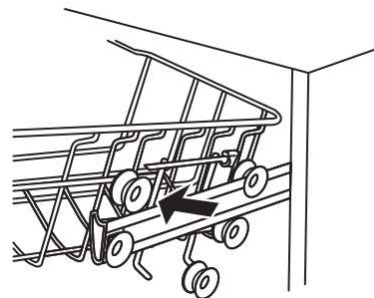
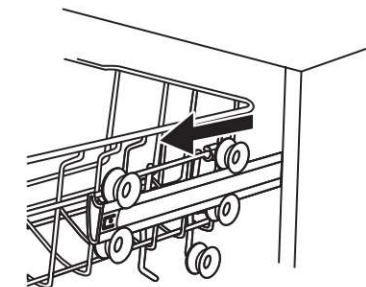



(Bild nur zur Referenz)

 **Installation:** In umgekehrter Reihenfolge installieren.

3.5 Austausch der oberen Abdeckplatte

Falls diese Funktion vorhanden ist, Allgemeine Methode zum Austausch der Abdeckplatte.

 **Achtung:** Ziehen Sie unbedingt den Netzstecker und trennen Sie die Wasserversorgung, bevor Sie Wartungsarbeiten durchführen.

 Schraubenzieher(+), Persönliche Schutzausrüstung

a) Entfernen Sie die 2 Schrauben



(Bild nur zur Referenz)

b) Obere Abdeckplatte entfernen

Ziehen Sie die obere Abdeckplatte nach hinten, um die Haken zu lösen, und nehmen Sie sie nach oben ab.

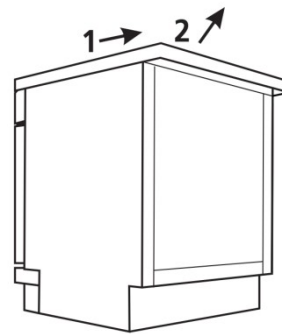

(Bild nur zur Referenz)

c) Neue obere Abdeckplatte montieren

Setzen Sie die obere Abdeckplatte auf den Geschirrspüler und schieben Sie sie nach vorne zur Montage.

HINWEIS:

Achten Sie darauf, dass die Haken (obere Plattenmontage) am Rahmen verriegelt sind.

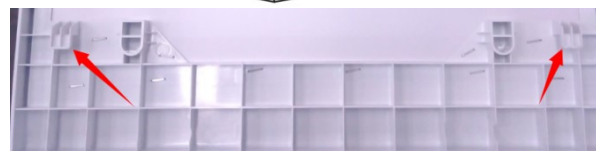
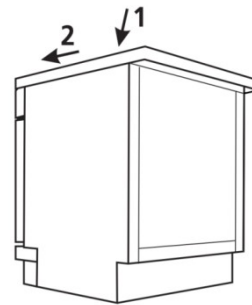

(Bild nur zur Referenz)

d) Befestigen Sie die 2 Schrauben



(Bild nur zur Referenz)